

MODÈLES

- Couvercle Evolution avec **colonnes G3** seulement
- Couvercle Oasis avec **colonnes G3** seulement

BUT DE LA PROCÉDURE DE RÉPARATION

Cette procédure de réparation devrait être effectuée si la plaque d'alignement doit être remplacée sur le couvercle de spa Evolution ou Oasis.

PRÉPARATION

- Le couvercle doit être fermé.
- S'assurer que l'ensemble de pièces est complet et que les pièces n'ont pas été endommagées pendant le transport. Contacter un représentant local si des pièces doivent être remplacées.

- Rassembler les outils nécessaires, tel qu'indiqué dans le tableau ci-dessous.

OUTILS REQUIS

Clé hexagonale de 7/32 po

Tournevis à pointe carrée

ENSEMBLE DE PIÈCES N° 233461

4 x plaque d'alignement

4 x vis fendue hexagonale 10-24 x 1/2 po

⚠ MISE EN GARDE

Ne pas utiliser d'outils électriques car certaines pièces sont fragiles et peuvent se briser lorsque soumises à une pression trop importante.

⚠ AVERTISSEMENT

Cette procédure doit être effectuée par un installateur certifié Covana.

Garder la clé hors de l'interrupteur à clé en tout temps. L'installateur certifié Covana doit garder le contrôle de la clé pendant la procédure de réparation. Une dérogation à cette directive pourrait causer des blessures graves ou endommager le couvercle.

REMARQUE

Les images présentées sont pour fins d'illustration seulement. Le produit réel peut varier en raison des différents modèles auxquels cette procédure est destinée.

PROCÉDURE ÉTAPE PAR ÉTAPE

SCÉNARIO N° 1- PLAQUE D'ALIGNEMENT RETIRÉE PAR INADVERTANCE

REMARQUE

Si la plaque d'alignement (D dans l'image 1) a été retirée par erreur (par exemple, lors du retrait du couvercle de la caisse), continuer l'installation sans la plaque **jusqu'au moment de retirer les vis de verrouillage des vérins; juste avant de glisser les manchons sur les quatre vérins**. Puis, suivre les instructions ci-dessous.

- 1) Une fois tous les arbres d'entraînement installés, la vis de verrouillage sur le dessus de chaque vérin non-motorisé, peut être retirée en toute sécurité. Retirer les vis de verrouillage M8 x 50 mm (A dans l'image 1) et les conserver pour utilisation ultérieure.
- 2) Dévisser la vis à tête creuse de 3/8 po x 1 po (B dans l'image 1) avec une clé hexagonale de 7/32 po sur le dessus de chaque vérin. Mettre les boulons et les douilles (C dans l'image 1) de côté.

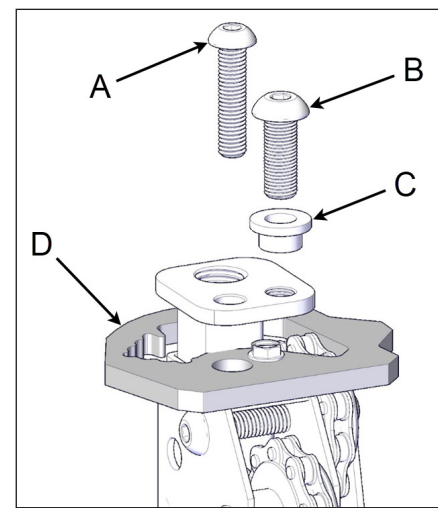

IMAGE 1

| ID | DESCRIPTION |
|----|---------------------------------|
| A | Vis de verrouillage M8 x 50 mm |
| B | Vis à tête creuse 3/8 po x 1 po |
| C | Douille |
| D | Plaque d'alignement (rouge) |

- 3) Utiliser l'interrupteur à clé pour soulever le couvercle d'environ 10 po.

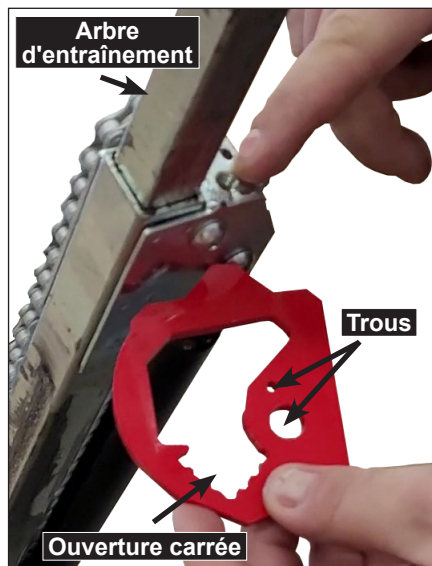

IMAGE 2

- 4) Aligner les trous de la plaque d'alignement avec les trous situés sur le dessus du vérin, et l'ouverture carrée avec l'arbre d'entraînement.

- 5) Glisser la plaque d'alignement sur le vérin.

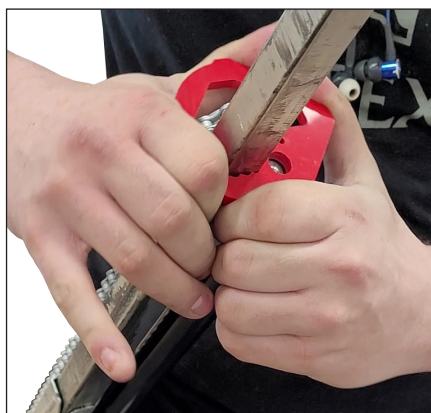

IMAGE 3

- 6) Presser légèrement tout en faisant pivoter la plaque d'alignement pour qu'elle s'enclenche sur le dessus du vérin.



IMAGE 4

- 7) Le crochet de la plaque d'alignement doit s'enclencher sur l'arbre d'entraînement.

- 8) Fixer la plaque d'alignement au vérin à l'aide d'une vis hexagonale fendue 10-24 x 1/2 po dans le plus petit trou.

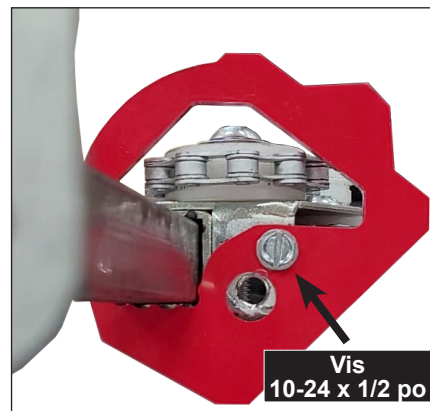

IMAGE 5

- 9) Continuer l'installation régulière du couvercle telle qu'indiquée dans le manuel du propriétaire.

SCÉNARIO N° 2- PLAQUE D'ALIGNEMENT DÉFECTUEUSE

- 1) Abaisser le couvercle (complètement fermé) et s'assurer qu'il repose complètement sur le spa.

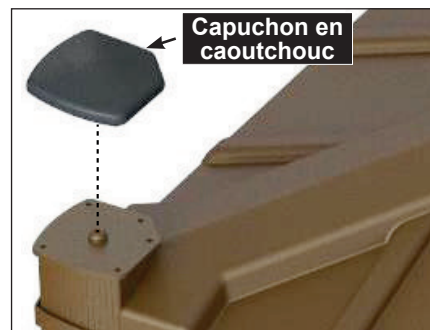

IMAGE 6

- 2) Retirer le capuchon en caoutchouc de la colonne défectueuse seulement.

- 3) Utiliser une clé hexagonale de 7/32 po pour retirer le boulon à tête hexagonale de 3/8-24 x 1 po de la colonne défectueuse seulement.
Ne pas jeter!



IMAGE 7

- 4) Retirer les cinq vis n° 8 x 3/4 po de la colonne défectueuse seulement à l'aide d'un tournevis à pointe carrée pour retirer la plaque supérieure.
Ne pas jeter!

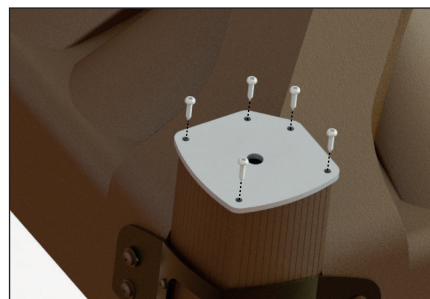

IMAGE 8

- 5) Utiliser l'interrupteur à clé pour soulever le couvercle d'environ 10 po.

⚠ MISE EN GARDE

Le couvercle fonctionnera avec seulement 3 de ses 4 colonnes. **Ne pas faire fonctionner le couvercle avec moins de 3 colonnes.**

- 6) Aligner les trous de la plaque d'alignement avec les trous situés sur le dessus du vérin, et l'ouverture carrée avec l'arbre d'entraînement.

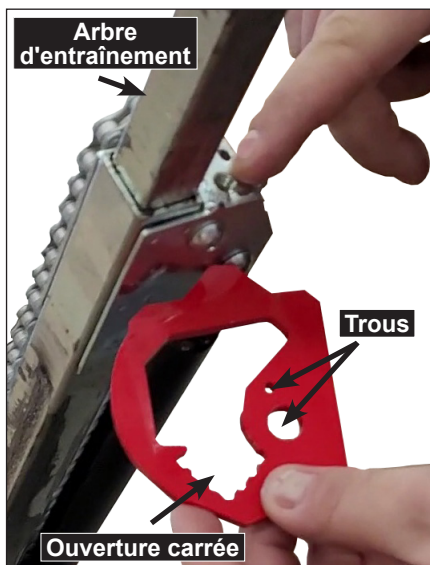

IMAGE 9

- 7) Glisser la plaque d'alignement sur le vérin.

- 8) Presser légèrement tout en faisant pivoter la plaque d'alignement pour qu'elle s'enclenche sur le dessus du vérin.



IMAGE 10

- 9) Le crochet de la plaque d'alignement doit s'enclencher sur l'arbre d'entraînement.



IMAGE 11

- 10) Fixer la plaque d'alignement au vérin à l'aide d'une vis hexagonale fendue 10-24 x 1/2 po dans le plus petit trou.

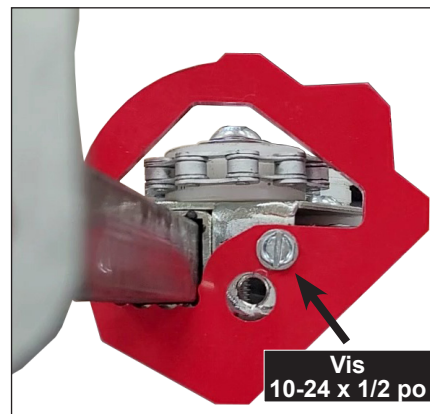

IMAGE 12

- 11) Abaisser le couvercle (complètement fermé) et s'assurer qu'il repose complètement sur le spa.

- 12) S'assurer que le bourrelet d'étanchéité de chaque colonne est complètement glissé contre le manchon externe.

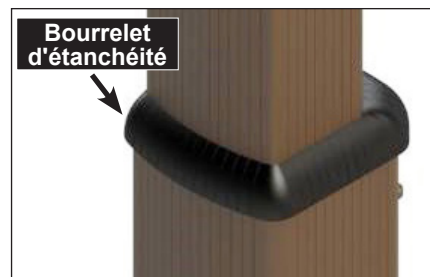

IMAGE 13

⚠ AVERTISSEMENT

Si le bourrelet n'est pas correctement installé, le mécanisme de la colonne télescopique peut subir d'importants dommages.

- 13) À l'aide d'un tournevis à pointe carrée, réinstaller la plaque supérieure sur la colonne avec les cinq vis précédemment retirées (voir image image 8).
- 14) Installer le boulon à tête hexagonale de 3/8-24 x 1 po avec la partie étroite de la douille vers le bas à l'aide d'une clé hexagonale de 7/32 po sur la colonne (voir image 7).
- 15) Installer le capuchon en caoutchouc sur la colonne (voir image 6).
- 16) Remettre la clé dans l'interrupteur à clé. Faire fonctionner le couvercle du spa normalement pour voir si tout est correct. S'il y a un problème avec le couvercle, voir la section dépannage du manuel du propriétaire ou contacter Covana pour le service d'assistance technique.