

### MODÈLES

- Couvercle Evolution avec **colonnes G3** seulement
- Couvercle Oasis avec **colonnes G3** seulement

### BUT DE LA PROCÉDURE DE RÉPARATION

Cette procédure de réparation devrait être effectuée si la plaque d'alignement doit être remplacée sur le couvercle de spa Evolution ou Oasis.

### PRÉPARATION

- Le couvercle doit être fermé.
- S'assurer que l'ensemble de pièces est complet et que les pièces n'ont pas été endommagées pendant le transport. Contacter un représentant local si des pièces doivent être remplacées.

- Rassembler les outils nécessaires, tel qu'indiqué dans le tableau ci-dessous.

#### OUTILS REQUIS

Clé hexagonale de 7/32 po

Tournevis à pointe carrée

#### ENSEMBLE DE PIÈCES N° 233461

4 x plaque d'alignement

4 x vis fendue hexagonale 10-24 x 1/2 po

### ⚠ MISE EN GARDE

Ne pas utiliser d'outils électriques car certaines pièces sont fragiles et peuvent se briser lorsque soumises à une pression trop importante.

### ⚠ AVERTISSEMENT

Cette procédure doit être effectuée par un installateur certifié Covana.

Garder la clé hors de l'interrupteur à clé en tout temps. L'installateur certifié Covana doit garder le contrôle de la clé pendant la procédure de réparation. Une dérogation à cette directive pourrait causer des blessures graves ou endommager le couvercle.

### REMARQUE

Les images présentées sont pour fins d'illustration seulement. Le produit réel peut varier en raison des différents modèles auxquels cette procédure est destinée.

### PROCÉDURE ÉTAPE PAR ÉTAPE

#### SCÉNARIO N° 1- PLAQUE D'ALIGNEMENT RETIRÉE PAR INADVERTANCE

#### REMARQUE

Si la plaque d'alignement (D dans l'image 1) a été retirée par erreur (par exemple, lors du retrait du couvercle de la caisse), continuer l'installation sans la plaque **jusqu'au moment de retirer les vis de verrouillage des vérins; juste avant de glisser les manchons sur les quatre vérins**. Puis, suivre les instructions ci-dessous.

- 1) Une fois tous les arbres d'entraînement installés, la vis de verrouillage sur le dessus de chaque vérin non-motorisé, peut être retirée en toute sécurité. Retirer les vis de verrouillage M8 x 50 mm (A dans l'image 1) et les conserver pour utilisation ultérieure.
- 2) Dévisser la vis à tête creuse de 3/8 po x 1 po (B dans l'image 1) avec une clé hexagonale de 7/32 po sur le dessus de chaque vérin. Mettre les boulons et les douilles (C dans l'image 1) de côté.

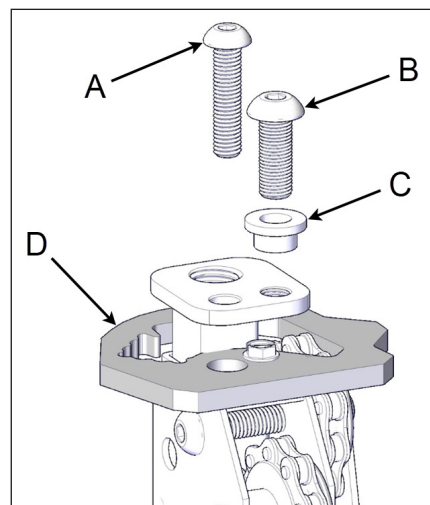

IMAGE 1

ID	DESCRIPTION
A	Vis de verrouillage M8 x 50 mm
B	Vis à tête creuse 3/8 po x 1 po
C	Douille
D	Plaque d'alignement (rouge)

- 3) Utiliser l'interrupteur à clé pour soulever le couvercle d'environ 10 po.

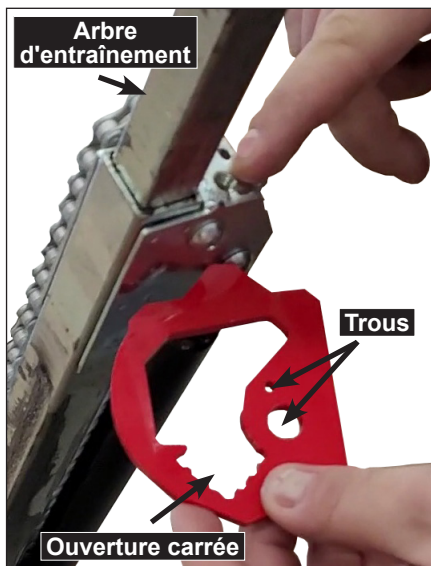

IMAGE 2

- 4) Aligner les trous de la plaque d'alignement avec les trous situés sur le dessus du vérin, et l'ouverture carrée avec l'arbre d'entraînement.

- 5) Glisser la plaque d'alignement sur le vérin.



IMAGE 3

- 6) Presser légèrement tout en faisant pivoter la plaque d'alignement pour qu'elle s'enclenche sur le dessus du vérin.



IMAGE 4

- 7) Le crochet de la plaque d'alignement doit s'enclencher sur l'arbre d'entraînement.

- 8) Fixer la plaque d'alignement au vérin à l'aide d'une vis hexagonale fendue 10-24 x 1/2 po dans le plus petit trou.

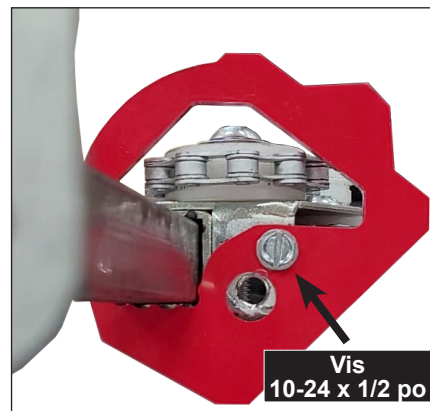

IMAGE 5

- 9) Continuer l'installation régulière du couvercle telle qu'indiquée dans le manuel du propriétaire.

### SCÉNARIO N° 2- PLAQUE D'ALIGNEMENT DÉFECTUEUSE

- 1) Abaisser le couvercle (complètement fermé) et s'assurer qu'il repose complètement sur le spa.

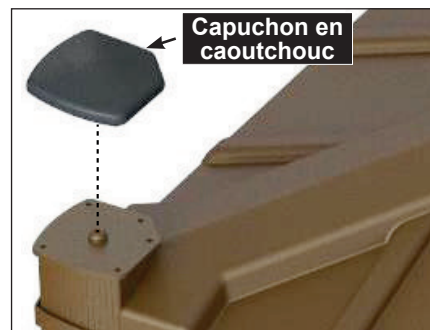

IMAGE 6

- 2) Retirer le capuchon en caoutchouc de la colonne défectueuse seulement.

- 3) Utiliser une clé hexagonale de 7/32 po pour retirer le boulon à tête hexagonale de 3/8-24 x 1 po de la colonne défectueuse seulement.  
**Ne pas jeter!**



IMAGE 7

- 4) Retirer les cinq vis n° 8 x 3/4 po de la colonne défectueuse seulement à l'aide d'un tournevis à pointe carrée pour retirer la plaque supérieure.  
**Ne pas jeter!**

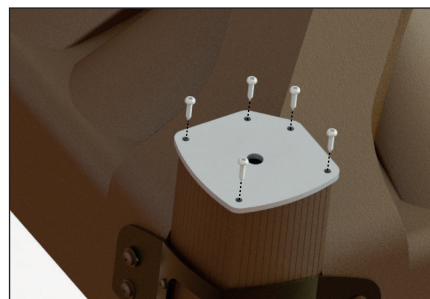

IMAGE 8

- 5) Utiliser l'interrupteur à clé pour soulever le couvercle d'environ 10 po.

### ⚠ MISE EN GARDE

Le couvercle fonctionnera avec seulement 3 de ses 4 colonnes. **Ne pas faire fonctionner le couvercle avec moins de 3 colonnes.**

- 6) Aligner les trous de la plaque d'alignement avec les trous situés sur le dessus du vérin, et l'ouverture carrée avec l'arbre d'entraînement.

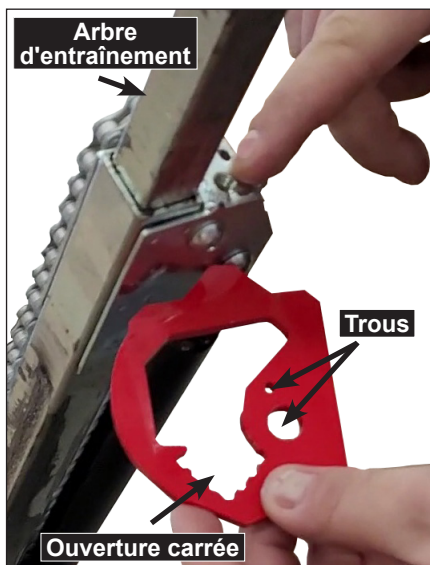

IMAGE 9

- 7) Glisser la plaque d'alignement sur le vérin.

- 8) Presser légèrement tout en faisant pivoter la plaque d'alignement pour qu'elle s'enclenche sur le dessus du vérin.



IMAGE 10

- 9) Le crochet de la plaque d'alignement doit s'enclencher sur l'arbre d'entraînement.



IMAGE 11

- 10) Fixer la plaque d'alignement au vérin à l'aide d'une vis hexagonale fendue 10-24 x 1/2 po dans le plus petit trou.

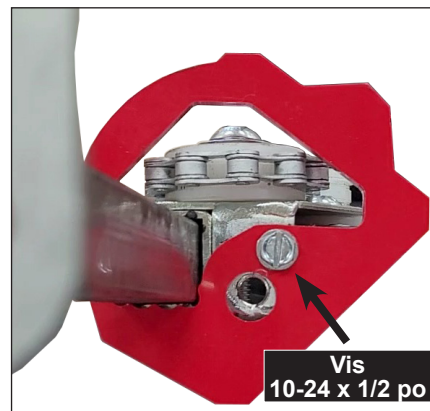

IMAGE 12

- 11) Abaisser le couvercle (complètement fermé) et s'assurer qu'il repose complètement sur le spa.

- 12) S'assurer que le bourrelet d'étanchéité de chaque colonne est complètement glissé contre le manchon externe.

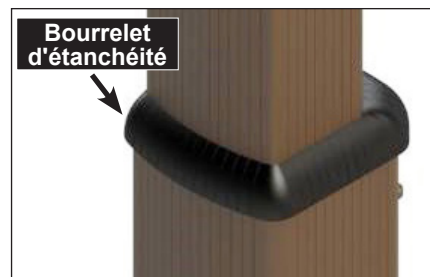

IMAGE 13

### ⚠ AVERTISSEMENT

Si le bourrelet n'est pas correctement installé, le mécanisme de la colonne télescopique peut subir d'importants dommages.

- 13) À l'aide d'un tournevis à pointe carrée, réinstaller la plaque supérieure sur la colonne avec les cinq vis précédemment retirées (voir image image 8).
- 14) Installer le boulon à tête hexagonale de 3/8-24 x 1 po avec la partie étroite de la douille vers le bas à l'aide d'une clé hexagonale de 7/32 po sur la colonne (voir image 7).
- 15) Installer le capuchon en caoutchouc sur la colonne (voir image 6).
- 16) Remettre la clé dans l'interrupteur à clé. Faire fonctionner le couvercle du spa normalement pour voir si tout est correct. S'il y a un problème avec le couvercle, voir la section dépannage du manuel du propriétaire ou contacter Covana pour le service d'assistance technique.